

BUFFALO[®] 2T

MANUAL DE INSTRUÇÕES

 **ATOMIZADOR**

BFG 600 2T

PEÇAS E GARANTIA
EM TODO O TERRITÓRIO NACIONAL

Índice

1. Indicador de Componentes	03
2. Instruções de Segurança	04
3. Características Técnicas	04
4. Reservatório de Químicos.....	05
5. Transporte	06
6. Antes de Ligar o Produto.....	06
7. Ao Ligar o Produto.....	06
8. Montagem do Produto.....	07
9. Ligando o Motor	08
10. Combustível (Mistura Gasolina: Óleo 2T)	10
11. Diagrama Elétrico	10
12. Operando o Atomizador.....	11
13. Controle de Vazão.....	11
14. Manutenção Periódica	12
15. Tabela de Manutenção	13
16. Armazenamento	14
17. Instruções de Montagem (Pó).....	15
18. Termo de Garantia	17
19. Entrega Técnica	20

Obrigado por adquirir um produto da marca BUFFALO®.

Este manual de operação contém informações de como operar o seu Atomizador **BUFFALO** a gasolina 2T.

Opere o produto sempre seguindo as instruções contidas neste manual.

NOTA: Este produto segue em conformidade com as normas NBR 06396 e NR12.

Indicador de Componentes

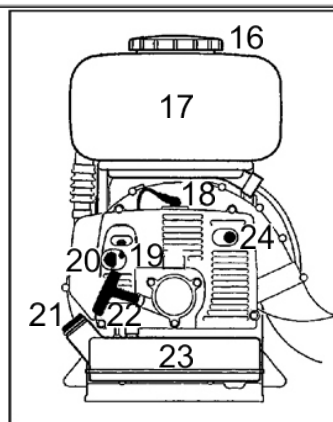
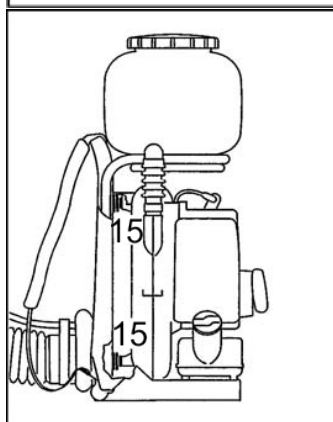
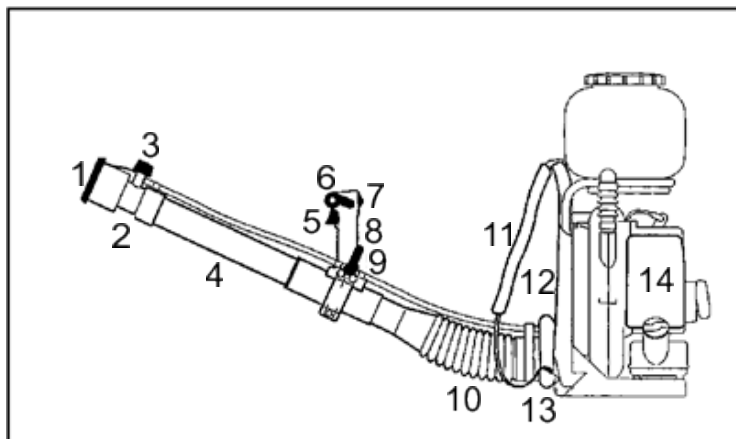

(1) Tela Defletora;

(2) Bico Padrão (standard);

(3) Botão de Ajuste;

(4) Tubo Extensão;

(5) Gatilho Aceleração;

(6) Alavanca de ajuste;

(7) Chave de Parada;

(8) Alavanca de Controle;

(9) Torneira Líquido Químico;

(10) Mangueira Flexível;

(11) Alça;

(12) Placa de Encosto;

(13) Estofamento;

(14) Filtro de Ar;

(15) Coxins Anti-vibração;

(16) Tampa do Tanque de Produtos Químicos;

(17) Tanque de Produtos Químicos;

(18) Cachimbo da Vela de Ignição;

(19) Parafusos de Ajuste do Carburador ;

(20) Borboleta do Acelerador;

(21) Tampa do Tanque de Combustível;

(22) Punho de Partida;

(23) Tanque de Combustível;

(24) Escape;

Instruções de Segurança

1. Evite operar em locais fechados e sem ventilação. Os gases do escapamento são altamente tóxicos e prejudiciais a saúde.
2. Manter o produto afastado a uma distância mínima de 01 metro de paredes, ou quaisquer outros equipamentos durante sua operação.
3. Não expor o produto à chuva, ou utilizar em locais úmidos.
4. A gasolina é altamente inflamável e explosiva, não fume e nem permita presença de faísca ou chamas próximo à área de trabalho.
5. Abasteça sempre com o motor desligado e em um local com boa ventilação.
6. Evite a presença de crianças e animais próximo ao motor.
7. Use sempre equipamentos de segurança e proteção (óculos, protetor auricular, botas, máscara, roupa, luva, capacete). lembrando sempre de manter o pescoço coberto.
8. Ao atomizar, esteja sempre atento a direção do vento. Atomize sempre na mesma direção em que esteja o vento.
9. Leia sempre as instruções de manuseio contidas no produto químico a ser utilizado.
10. Nunca abandone o equipamento ligado.

CUIDADO: O escapamento permanecerá quente por alguns minutos mesmo após o motor estar desligado.

Características Técnicas

Motor (Modelo)	BFG 600 2T (Atomizador Costal)
Código	60350
Motor	Buffalo, 2 tempos, monocilindrico
Carburador	Diafragma
Cilindradas	56.5 cm ³
Diâmetro x Curso	34mm x 46 mm
Potência	2.5 kw (3,3cv)
Sistema Ignição	Eletrônica
RPM Lenta	2800 ± 150 rpm
Volume de Ar (máx.)	0,32 m ³ /s
Capacidade do Reservatório Químicos	14 Litros
Capacidade Tanque Combustível	1,5 Litros
Dimensões (CxLxA)	495x385x485mm
Peso Líquido	10,5 kg
Nível de Pressão Sonora	101,85 db(A)
Nível de Vibração	2,15 m/s ²

Reservatório de Químicos



- Antes de manipular produtos químicos, leia as instruções de uso com muita atenção, certificando-se de manusear o produto utilizando os equipamentos de segurança necessários.

- Faça o preparo das soluções em ambientes bem ventilados.

- Após o preparo da solução, esvazie e lave todos os recipientes utilizados pelo produto.

- Respeite sempre as precauções de segurança e instruções oferecidas pelo fabricante dos produtos químicos.

- Para abastecer o equipamento, sempre mantenha-o em uma superfície plana e firme, assegurando-se que a tampa do dreno está devidamente fechada.

- Calcule a quantidade necessária para o uso, evitando deixar sobras.

- A capacidade máxima do reservatório é 14 Litros.

- **Nunca pulverize produtos químicos diluídos.**

- Ao encher o recipiente com água, feche a torneira do líquido químico e tome cuidado especial para evitar a formação de espuma, e para que não transborde.

- **Nunca deixe produtos químicos por muito tempo dentro do tanque.**

- Os restos de produtos químicos após um período sem uso podem entupir a saída de líquido da mangueira.

- Para uma operação eficiente e segura, observe os tópicos abaixo antes de colocar seu produto em funcionamento:

1. Cheque se não existem vazamentos nos tanques, na mangueira, registro, lança ou tubos. Se existir qualquer tipo de vazamento solucione o problema antes de colocar o atomizador em funcionamento;

2. Abasteça o produto sempre com o motor desligado;

3. Cheque se as tampas (reservatório químico e combustível), e o registro (torneira) estão fechadas antes de dar a partida no motor;

Transporte



- Sempre Transporte o produto com o motor desligado.
- Quando transportar em veículos certifique-se que esteja em um local próprio e bem apoiado, para evitar derramamento de combustível/líquidos e possíveis danos ao produto causado por eventuais quedas.

Antes de Ligar o Produto



Antes de ligar o atomizador faça algumas verificações:

- Cheque se o gatilho do acelerador está em bom estado de funcionamento (move-se livremente e o gatilho volta automaticamente após livre a posição de motor em Lenta.
- Cheque se a chave liga/desliga está em bom estado de funcionamento, movendo-se facilmente para a posição OFF (desligado).
- Cheque se o cachimbo de vela está na posição correta, se estiver solta pode o produto entrar em combustão devido aos gases de químico/combustível.

Ao Ligar o Produto



- O produto deve estar afastado a uma distância mínima de 3 metros de combustíveis, e em locais bem ventilados e não fechados para se dar a partida.
- Nunca ligue o produto em locais fechados devido ao risco de intoxicação pelos gases do escape.
- Certifique-se de estar bem apoiado/equilibrado para operar o produto de forma eficiente e sem riscos.
- O atomizador é para uso de somente 01 pessoa, não permita a presença de outras pessoas com o produto em funcionamento.
- Nunca aponte o produto para pessoas ou animais;

Montagem do Produto

MONTAGEM: Ao receber seu Atomizador, será necessário montar/ajustar algumas partes, siga os passos abaixo para uma correta operação:

- 1 - Encaixe o tubo de extensão com a mangueira do flexível.
- 2 - Rotacionar o tubo no sentido anti-horário até que alcance o limite.
- 3 - Gire a alavanca de controle no sentido anti-horário até a posição horizontal.
- 4 - Gire o tubo de extensão no sentido anti-horário até que a marcação de pontos fique na mesma direção da alavanca de controle.
- 5 - Aperte o parafuso de fixação (ajuste da alavanca de controle).
- 6 - Faça a união da mangueira líquida à mangueira flexível com o retentor.
- 7 - Empurre a extremidade livre da mangueira de líquido e fixe através de uma abraçadeira.
- 8 - Verifique se não existem vazamentos na tubulação.

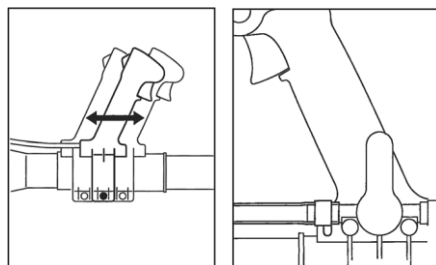
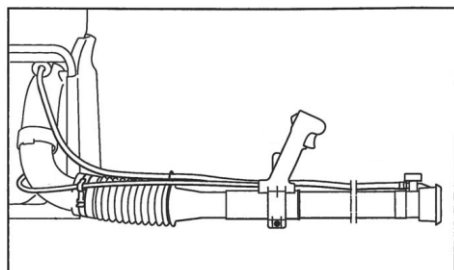

AJUSTE DA ALÇA

- 1 - Coloque o produto em suas costas.
- 2 - Puxe as pontas das tiras para baixo para apertar o cinto de modo que fique confortável e firme.
- 3 - Para afrouxar, levante as abas dos dois ajustadores de deslizamento e ajuste as alças de tal maneira que a placa de encosto seja mantida firmemente e confortavelmente em suas costas.

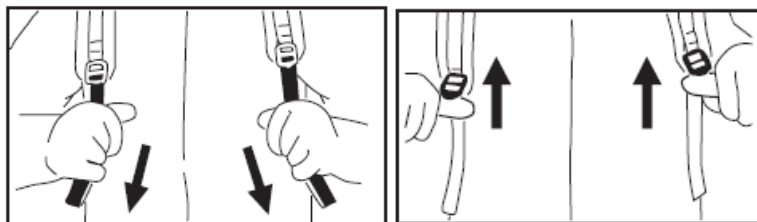

Ligando o Motor

Para ligar o motor proceda seguindo os passos abaixo:

1 - Verifique se o motor está devidamente abastecido com a mistura gasolina:óleo 2 tempos no cárter.

2 - Posicione a chave liga/desliga (1) para a posição **ON**.

3 - Mova a alavanca de controle (2) para a posição intermediária (**esta é a posição inicial para utilizar o gatilho do acelerador**).

Nota: A alavanca de controle pode ser utilizada para seleccionar em qual velocidade deseja manter o funcionamento, deixando entre Lenta até Máxima RPM. (manter sempre em marcha lenta de 2~3 minutos para desligar o motor).

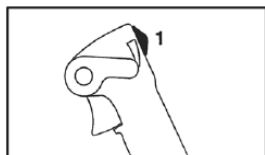

Antes de dar a Partida:

1 - Posicione a torneira de líquido químico (3) na posição vertical.

2 - Se o motor estiver frio, posicione a alavanca do afogador para a posição 

3 - Se o motor estiver quente, posicione a alav. do afogador para a posição 

Obs.: Mantenha esta ultima posição caso o motor tenha sido recém desligado.

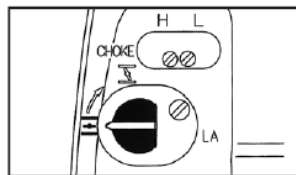
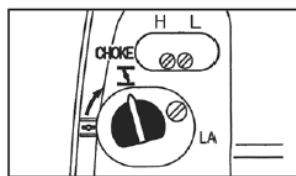
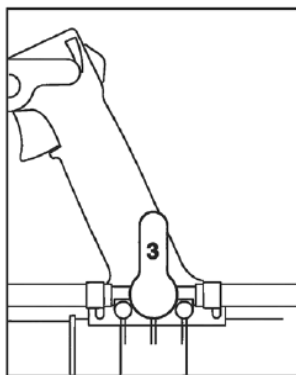

Ligando o Motor

4 - Coloque o produto em uma superfície plana e firme.

5 - Segure o equipamento com a mão esquerda e com o pé esquerdo na placa base do atomizador para evitar que ele deslize.

6 - Segure o punho do retrátil com a mão direita e puxe-o lentamente até encontrar o ponto de resistência, então puxe rapidamente/firmemente o punho de partida.

7 - Caso seja necessário, repita esta operação por até 03 vezes até que o motor entre em funcionamento.

8 - Retorne o punho de partida lentamente até sua posição inicial.

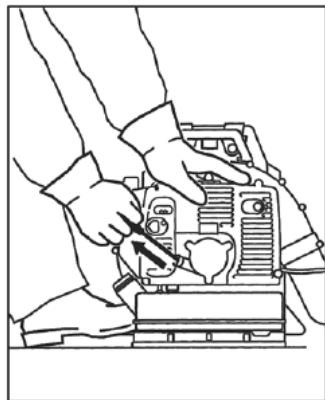

Com o motor em Funcionamento:

Posicione a alavanca para a parte inferior (2) para deixar o motor em Lenta. Mantenha nesta aceleração de 2~3 minutos para aquecer o motor.

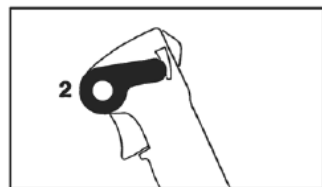

Desligando o Motor:

Posicione a chave liga/desliga para a posição OFF para desligar o motor (1).



Combustível (mistura gasolina:óleo)**Combustível**

O combustível utilizado é uma mistura de gasolina de boa qualidade e óleo específico para motores 2 tempos (Ipiranga Marina 2T Plus TCW3).

Para efetuar a mistura correta, utilize 25 partes de gasolina para 01 parte de óleo para motores 2 tempos.

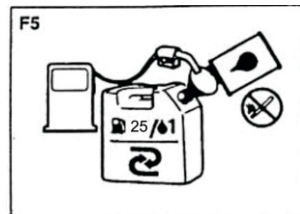
**25:1 (gráfico de mistura)**

25:1 (gráfico de mistura)					
Gasolina (litros)	1	2	3	4	5
Óleo 2 Tempos (ml)	40	80	120	160	200

Atenção

- Mantenha chamas ou faíscas longe da área onde é armazenado o combustível.
- Faça somente a preparação da mistura de combustível necessária para uso diário, a mistura possui vida útil de aproximadamente 15 dias.
- Nunca abasteça o tanque de combustível com a roçadeira ligada.

NOTA

A maioria dos problemas ocasionados no motor (direta e indiretamente) são devido à má preparação do combustível ou a utilização de gasolina/óleo não recomendados.

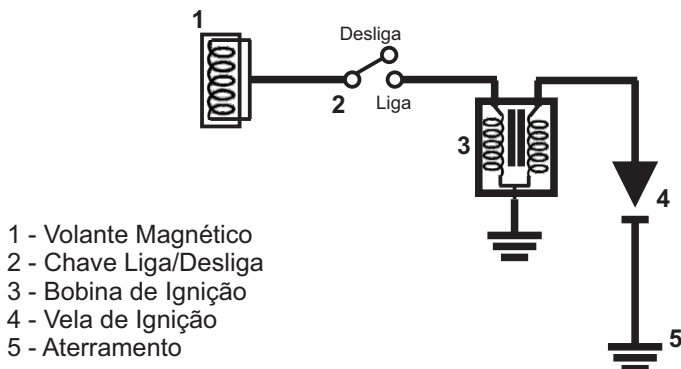
Diagrama Elétrico

Operando o Atomizador

Durante o tempo de adaptação:

- Um produto novo nunca deve ser utilizado sempre em altas rotações nos 03 primeiros tanques abastecidos. Isso evita desgastes prematuros no equipamento (partes internas). O motor só desenvolve sua potência máxima total após cerca de 5~15 reabastecidas de tanque.

Durante a Utilização do Atomizador:

- Após um período de uso do produto em alta e constante rotação deixar o motor trabalhar em aceleração mais baixa para que o calor possa ser dissipado. Esse procedimento protege as partes do atomizador (carburador, ignição, partes internas) de sobrecarga térmica.

Utilização do Atomizador:

- O atomizador é transportado como uma mochila e projetado para ser utilizado com apenas 01 das mãos.

- Recomendado para pulverizar produtos de proteção de plantas.

- Adequado para espalhar fertilizantes, ração/comida para peixes, sementes e capins (necessita de 01 acessório especial).



Controle de Vazão

A torneira de líquido químico (1) presente na alavanca de controle de vazão é aberta e fechada para soltar a solução:

- Vire a torneira para a posição horizontal para vazão máxima.
- Vire a torneira para a posição vertical para vazão zero.

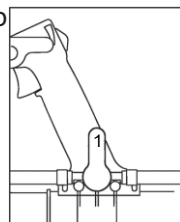

A taxa de descarga pode ser variada, girando o botão de ajuste no bico. A posição 1 representa vazão mínima, enquanto a posição 4 vazão máxima.

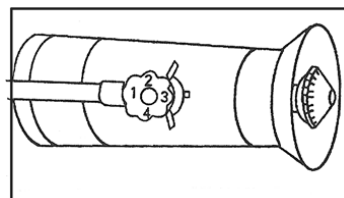

Controle de Vazão

NOTA: Verifique o funcionamento da unidade de medição em intervalos regulares (sem a bomba de pressão).

- Coloque o aparelho no chão;
- Encha o recipiente com água até a marca 10 litros;
- Deixe o botão de ajuste na marca 4;
- Faça a medição com o defletor removido;
- Segure o tubo na posição horizontal, ligue o motor e acelere. Quando baixar o nível até a marca de 5 litros, desacelere e desligue o motor.

- O tempo para pulverizar 05 litros de líquido, com a vazão máxima deve estar entre 80 e 100 segundos, se o tempo marcado for superior a este verifique se o tubo não está obstruído e/ou o carburador está fora do ajuste. Em caso de dúvidas procure sempre uma assistência técnica autorizada.

Manutenção Periódica

FILTRO DE AR: Faça a limpeza do elemento filtrante de ar após cada utilização do produto. Um filtro de ar sujo acarreta em perda de potência do produto, aumento de consumo de combustível.

Para limpar o filtro de ar deixe o afogador acionado, retire os parafusos (1) e a tampa do filtro de ar (2). Em seguida retire o elemento filtrante e efetue a limpeza ou a troca (se estiver danificado) do filtro e pré-filtro de ar.

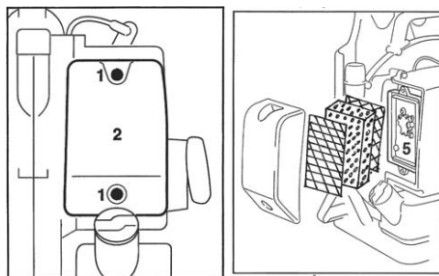

Manutenção Periódica

CARBURADOR: o carburador vem de fábrica com a regulagem padrão, ideal para condições normais de uso, o qual fornece uma mistura ar-combustível na proporção correta em condições operacionais. **NUNCA** altere a regulagem original. Em caso de dúvidas procure uma assistência técnica autorizada

VELA DE IGNIÇÃO: Se o motor estiver com dificuldades na partida, ou com perda de potência, cheque a vela de ignição.

- Remova a vela de ignição utilizando uma chave de vela;
- Verifique a distância entre os eletrodos (A). Deve ser 0.6-0.7mm.

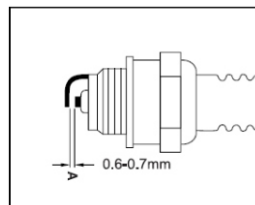

Obs.: Excesso de óleo na mistura do combustível, filtro de ar sujo e carburador fora da regulagem padrão de funcionamento podem ocasionar em excesso de sujeira na vela de ignição e desgaste prematuro.

Tabela de Manutenção

Os intervalos de manutenção são para condições normais de funcionamento. Quando o tempo de trabalho for elevado, ou as condições operacionais diferenciadas (áreas com muita poeira por exemplo) reduza os intervalos de manutenção.		Antes de começar o trabalho	Após o término do trabalho (diário)	Após Reabastecer	Semanal	Mensal	Annual	Caso ocorra problemas	Caso seja danificada	Se necessário
Máquina Completa	Inspeção Visual	X		X						
	Limpeza		X							
Alavanca de Controle	Checgem Operacional	X		X						
Filtro de Ar	Limpeza		X					X		
	Troca					X			X	
Filtro do Tanque de Combustível	Limpeza						X			
	Troca									X
Tanque de Combustível	Limpeza				X					
Carburador	Checar Regulagem	X		X						
	Reajustar Regulagem									X
Vela de Ignição	Reajustar Folga do Eletrodo					X		X		
Entradas de Ar	Limpeza				X					
Tela do Escape	Checgem Operacional									X
	Limpeza e/ou Troca					X		X		
Porcas e Parafusos	Apertos	X								X
Tanque do Produto c/ Mangueira	Inspeção Visual	X								
Recipiente	Checgem Operacional							X		
Elementos Anti-vibração (coxins)	Inspeção Visual	X								
	Troca (Assistência Técnica)							X	X	

Armazenamento

Antes de armazenar seu pulverizador por um longo período de tempo (3 meses ou mais) siga os passos abaixo descritos:

- Inspeção e faça o reaperto (se necessário) de porcas e parafusos;
- Retire o combustível e faça a limpeza do tanque de combustível (armazenar a gasolina sempre em local apropriado);
- Limpe o recipiente;
- Ligue o motor até que se esgote o combustível restante no sistema de abastecimento/carburador;
- Limpe bem o atomizador, principalmente aletas do cilindro e filtro de ar;
- Passe uma camada de óleo protetivo nas peças metálicas para prevenir contra a ferrugem;
- Armazenar em local seco e alto, fora do alcance de crianças e pessoas não autorizadas;
- Atenção para não expor o recipiente a luz solar por longos períodos.

Vida Útil do Produto

Vida Útil Estimada do Produto: 1200 Horas*.

*Seguindo sempre as informações contidas neste manual de instruções, e efetuando as devidas manutenções na rede de assistência técnica autorizada Buffalo.

Instruções Montagem (Pó)

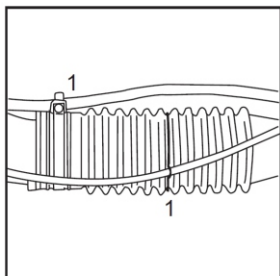

Remove o Fixador (1) do Tubo Corrugado

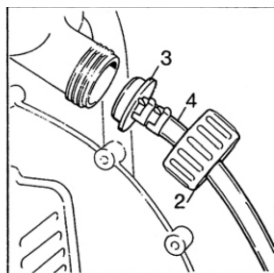

Desroquear a porca união (2) e puxar o redutor (3) com a mangueira (4).

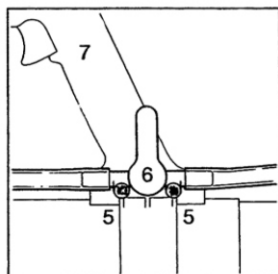

Soltar e remover os parafusos (5). Remover a peça (6) do manípulo (7)

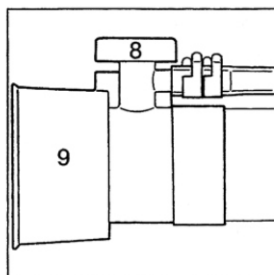

Desroquear o botão de medição (8) do bico padrão (9).

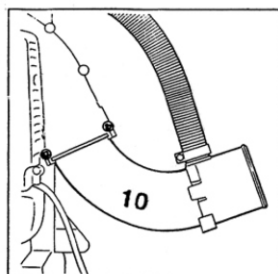

Empurrar o cotovelo montado (10) dentro do tubo do ventilador até o limite.

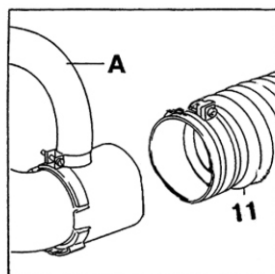

Empurre o tubo corrugado (11) até o limite (A).

Instruções Montagem (Pó)

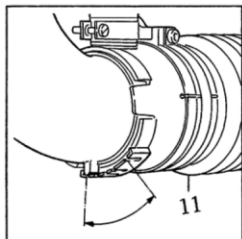

Rotacionar a mangueira corrugada (11) até a marca indicada mostrada na imagem, certifique-se que a alavanca de controle está na posição vertical e efetue o aperto.

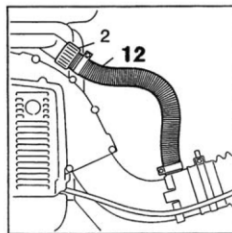

Empurre a ponta da mangueira (12) no recipiente. Coloque a porca de união e efetue o aperto.

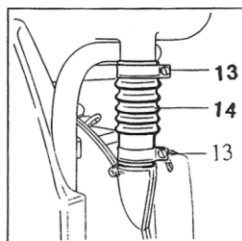

Solte as abraçadeiras (13) da colifa (14).

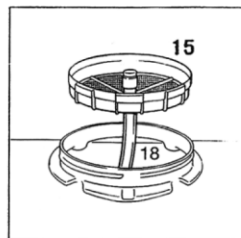

Desroqueie a tampa do recipiente. Puxe o filtro (15) para fora da mangueira (18)

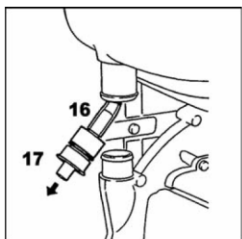

Empurre o redutor (17) para fora do recipiente (a partir de dentro) e remova em conjunto com a mangueira (16).

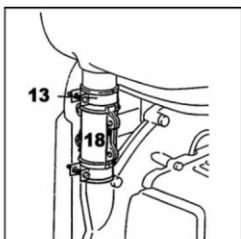

Junte as duas partes das luvas (18) e fixe-as à carcaça do recipiente e do ventilador com as abraçadeiras da mangueira (13).

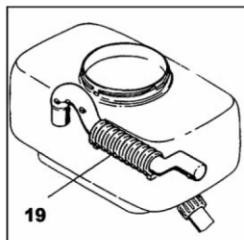

Encaixe o tubo de ar (19) no recipiente.

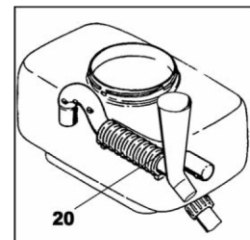

O funil (20) deve ser fixado no recipiente para se obter uma distribuição extra fina para aplicações com pó. Remova o funil antes de encher o recipiente com materiais granulados. Coloque a tampa no recipiente.

Termo de Garantia

A **BUFFALO**® garante o bom funcionamento do atomizador, incluindo todo o equipamento e acessório nele instalado pela **BUFFALO**® em condições normais de uso.

A obrigação da **BUFFALO**®, através de sua rede de postos de serviços autorizados de acordo com esta garantia, limita-se ao conserto ou substituição de peças defeituosas, observando os termos a seguir especificados, bem como demais condições previstas neste manual.

O prazo de validade desta garantia é de 6 (Seis) meses a contar da data de compra pelo consumidor final, o qual será comprovado mediante número de série do motor mencionado no corpo da nota fiscal de compra.

A validade desta garantia só estará assegurada se as peças consideradas defeituosas forem substituídas por originais em postos de serviços autorizados **BUFFALO** e cujo laudo revele a existência do defeito reclamado.

Os termos desta garantia não serão aplicáveis se o Pulverizador tenha sido sujeito a uso inadequado, negligência ou acidente, ou que tenha sido reparado ou alterado fora de uma oficina autorizada.

A garantia será concedida somente por assistências autorizadas, não cabendo ao fabricante despesas como: transporte e visitas técnicas.

ITENS NÃO COBERTOS PELA GARANTIA

- Filtros em geral;
- Óleo lubrificante (mistura de combustível);
- Vela de Ignição

Cancelamento da Garantia. A presente garantia fica automaticamente cancelada caso se constate:

- 1- Danos por mau uso ou acidentes.
- 2- Agentes da natureza.
- 3- Uso em desacordo com o manual de Instrução, Operação e Manutenção.
- 4- Violações ou consertos feitos por pessoas não autorizadas.
- 5- Transporte ou armazenamento inadequado.
- 6- Rasuras na Nota Fiscal de compra.

A **BUFFALO** reserva-se o direito de alterar as especificações de seus desenhos, produtos e termo de garantia, sem qualquer aviso prévio e sem incorrer na obrigação de efetuar as mesmas modificações nos produtos anteriormente vendidos.

CLIENTE FINAL: _____ ENDEREÇO: _____

CIDADE: _____ LOCALIDADE OU BAIRRO: _____ UF: _____ FONE: _____

NOTA FISCAL: _____ NÚMERO DE SÉRIE DO MOTOR: _____ REVENDEDOR: _____

TÉCNICO RESPONSÁVEL: _____ FONE: _____

PRODUTO: _____
 ::::: MODELO: _____

RESPONDA O QUESTIONÁRIO ABAIXO, ASSINALANDO (S) PARA SIM E (N) PARA NÃO.

- 1 - () Recebi o Manual do Produto;
- 2 - () Recebi informações quanto a verificação diária antes do funcionamento do equipamento, dos itens: nível de óleo, possíveis vazamentos, reaperto de parafusos, mangueiras, conexões, filtro de ar e de óleo;
- 3 - () Recebi informações quanto ao abastecimento de combustível do produto;
- 4 - () Recebi informações quanto a troca de elementos filtrantes (de ar e/ou de óleo)
- 5 - () Recebi orientações sobre o funcionamento do produto (liga/funcionamento/desliga);
- 6 - () Recebi orientações sobre equipamentos de segurança e a correta utilização do equipamento;
- 7 - () Recebi orientações sobre Manutenção Preventiva do produto.
- 8 - () Recebi orientações sobre os Pontos de Lubrificação do Produto.

O não preenchimento e assinatura deste questionário de entrega técnica resulta no **Cancelamento da Garantia**

ESTOU CIENTE DE TODAS AS INFORMAÇÕES QUE ME FORAM TRANSMITIDAS PASSO A PASSO PELO TÉCNICO RESPONSÁVEL.

CLIENTE: _____ LOCAL: _____ DATA: ____/____/____

ASSINATURA: _____ TÉCNICO: _____ ASSINATURA: _____

1ª via revenda / assistência | 2ª via cliente.

MAINDA RENEVADA



ENTREGA TÉCNICA PARA PRODUTOS BUFFALO
 IMPORTANTE: Este documento deverá ser preenchido sem rasuras.



CLIENTE FINAL: _____ ENDEREÇO: _____

CIDADE: _____ LOCALIDADE OU BAIRRO: _____ UF: _____ FONE: _____

NOTA FISCAL: _____ NÚMERO DE SÉRIE DO MOTOR: _____ REVENDEDOR: _____

TÉCNICO RESPONSÁVEL: _____ FONE: _____

PRODUTO: _____

MODELO: _____

RESPONDA O QUESTIONÁRIO ABAIXO, ASSINALANDO (S) PARA SIM E (N) PARA NÃO.

- 1 - () Recebi o Manual do Produto;
- 2 - () Recebi informações quanto a verificação diária antes do funcionamento do equipamento, dos itens: nível de óleo, possíveis vazamentos, reaperto de parafusos, mangueiras, conexões, filtro de ar e de óleo;
- 3 - () Recebi informações quanto ao abastecimento de combustível do produto;
- 4 - () Recebi informações quanto a troca de elementos filtrantes (de ar e/ou de óleo)
- 5 - () Recebi orientações sobre o funcionamento do produto (liga/funcionamento/desliga);
- 6 - () Recebi orientações sobre equipamentos de segurança e a correta utilização do equipamento;
- 7 - () Recebi orientações sobre Manutenção Preventiva do produto.
- 8 - () Recebi orientações sobre os Pontos de Lubrificação do Produto.

O não preenchimento e assinatura deste questionário de entrega técnica resulta no **Cancelamento da Garantia**

ESTOU CIENTE DE TODAS AS INFORMAÇÕES QUE ME FORAM TRANSMITIDAS PASSO A PASSO PELO TÉCNICO RESPONSÁVEL.

CLIENTE: _____ LOCAL: _____ DATA: ____ / ____ / ____

ASSINATURA: _____ TÉCNICO: _____ ASSINATURA: _____

1ª via revenda / assistência | 2ª via cliente.

≡ ATOMIZADOR ≡

TODAS AS FOTOS DESTE MANUAL SÃO MERAMENTE ILUSTRATIVAS.

A BUFFALO RESERVA-SE O DIREITO DE FAZER MODIFICAÇÕES TÉCNICAS SEM PRÉVIO AVISO.

GERAL

413091.5600

VENDAS

413091.5602

413091.5603

413091.5607

413091.5612

PÓS-VENDAS

413091.5601

413091.5605

413091.5611

413091.5624

BUFFALO[®] 2T

Rua Maria Fontes Machado, nº 420 - Costeira
São José dos Pinhais - Paraná - CEP 83015-482
CNPJ: 07.040.941/0001-06

✉ buffalo@buffalo.com.br ✉

🌐 www.buffalo.com.br 🌐

A Buffalo Motores & Acoplados reserva-se o direito de modificar qualquer item deste manual de instruções sem prévio aviso.

FINANCEIRO

413091.5604

413091.5614

ADMINISTRATIVO

413091.5610

FAX

413091.5606

PEÇAS E GARANTIA
EM TODO O TERRITÓRIO NACIONAL